











Top 10 Separatoren-Tipps

Für den sicheren und effizienten Umgang mit Ihrem neuen Alfa Laval Separator, damit Sie, Ihre und unsere Kollegen lange Freude daran haben!

-  Stellen Sie den Separator so auf, dass die Maschine von allen Seiten zugänglich ist.
-  Oberhalb der Mittelachse der Separatortrommel muss eine Hebemöglichkeit mit ausreichender Höhe zum Ausbau der Trommel vorhanden sein. Hierfür wird ein Kettenzug (vorzugsweise elektrisch mit einem langsamen Gang) sowie eine Laufkatze und Kranbahn benötigt. Die Kranbahn muss über eine ausreichende Länge verfügen, sodass die demontierten Teile abgelassen und z.B. auf eine Palette gelegt werden können.
-  Die Kranbahn sollte gleichzeitig über den Antriebsmotor des Separators laufen, sodass auch dieser bei einem Defekt bzw. bei einer Wartung problemlos abgeflanscht werden kann.
-  Die Kranbahn, der Kettenzug und die Laufkatze müssen eine gültige Abnahme/Prüfung besitzen, sodass sichergestellt ist, dass die Belastung der zu hebende Teile gewährleistet ist.
-  Bei größeren Separatoren müssen eine Arbeitsplattform oder ein Podest vorhanden sein, sodass eine ausreichende Arbeitshöhe zum Trommelausbau gegeben ist.
-  Sämtliche Rohrleitungen unmittelbar am Separator müssen einfach zu entfernen sein, sodass keine Hindernisse oder Stolperkanten entstehen. Alle Leitungen müssen aufgrund der Schwingungen an der Zentrifuge mit Kompensatoren versehen werden.
-  Offene Rohrleitungen sollten verschließbar sein, sodass keine Medien unerwartet freigesetzt werden.
-  Halten Sie sich bei Arbeiten unbedingt an die 5 Sicherheitsregeln der Elektrotechnik.
-  Nachdem die Trommel ausgebaut ist, findet die weitere Zerlegung/Befundung der Teile statt. Dies sollte in einem Raum ohne "Durchgangsverkehr" erfolgen. Der Raum sollte trocken sein und über ein gutes Raumklima verfügen, z.B. in einer Werkstatt mit einer Werkbank und einer Hebemöglichkeit.
-  Für weitere Details lesen Sie bitte unbedingt die Installationsanleitung. Diese Tipps ersetzen nicht die Installationsanleitung!

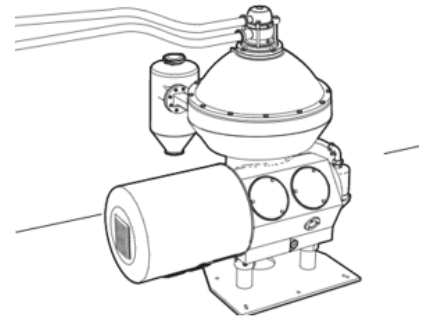
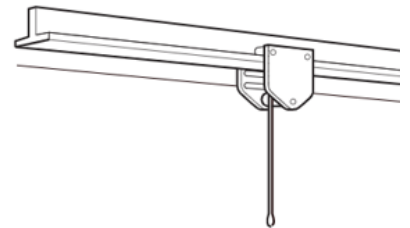

Safety First!

Ihr Kontakt zum Alfa Laval Service
www.alfalaval.com
service.mideurope@alfalaval.com